



トヨタ bB

専用シートカバー取付説明書

この度は弊社製品をお買い上げ頂きまして、誠に有難う
ございます。

- * 説明書内にシートカバーの取付・取り扱い・返品等に関する
注意事項等が記載されていますので、装着前に必ず
お読み下さい。

0112/0113

本製品シート形状とパーツの名称

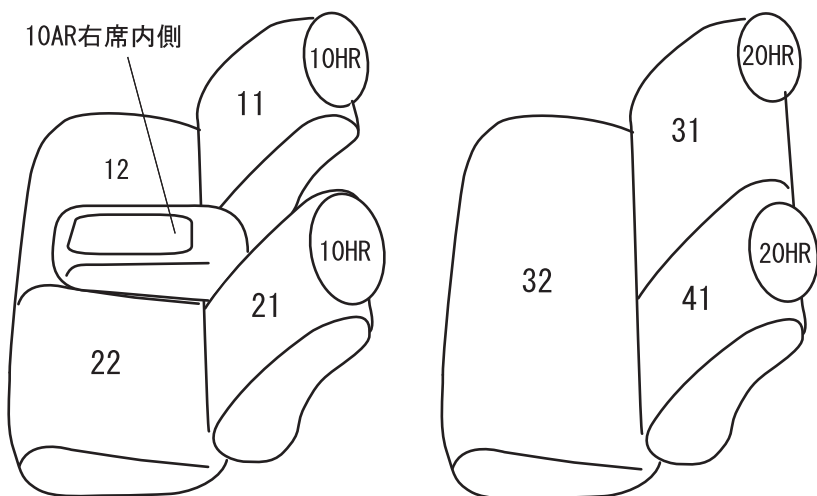

取り付け必要工具

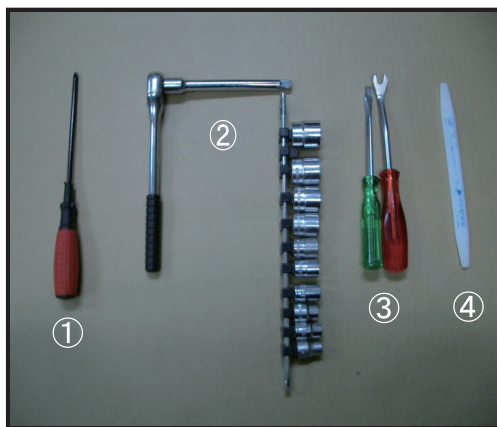

工具名

- ①+ドライバー
- ②ソケットレンチセット
- ③-ドライバーまたは内張り外し
- ④ヘラ

※この車種では、①②④の工具を使用します。

※この車種では、③の工具は使用しません。

シートカバー装着前に必ずお読みください

- 本製品が届きましたらシートカバーを装着される前に内容物を確認の上、必ずお客様のお車に仮合わせ（シートに装着せずに）して、お客様のシートパターンに合うことをご確認ください。シートカバーの各部品がどの位置かが分かるように、番号の入ったタグが商品の裏側に付いています。仮合わせの時点で、製品に何らかの支障があった場合は、お買い上げいただいた販売店、または弊社までご連絡ください。
事前に連絡が無く装着された後での、製品の返品・交換等につきましてはお受け出来ません。また、お客様の注文間違いによる製品の返品・交換等は、商品到着後1週間以内とさせていただきますので予めご了承ください。※カスタムオーダー、特注パーツ、受注生産品などは、装着前であっても返品や交換等をお受け出来ません。
- 梱包や運送の過程で本製品に使われている素材にシワができることがあります。正常に取り付けを行っていただくことで生地がなじみ、シワはある程度解消できますが、まれに跡が残る場合がありますので予めご了承ください。シワが気になる場合は、装着前にお買い上げいただいた販売店、または弊社までご連絡ください。
- 本製品は純正シートの機能（チャイルドシート固定フックやバックテーブル等）を損なわないように設計しております。（一部例外はあります）その為、背もたれや座面に穴開け加工をしているタイプのシートカバーがあります。
- 注文したものと違う商品が届いたり、製造上の不良または運送中に生じた内容物の破損がありましたら、ご購入された販売店までご連絡ください。商品を交換もしくは修理対応させていただきます。※交換対応商品が在庫切れの場合は多少お時間をいただく場合があります。予めご了承ください。
- 内容物に影響がない外装箱の破損、商品の細かい傷、シワ等は初期不良の対象外とさせていただきます。また装着後の商品は仕様違い及び初期不良を除き、返品・交換等致しませんので装着前に必ず確認等してください。また、装着時に加工等された商品に関しましても返品・交換等は致しませんので予めご了承ください。
- 座席への着度が非常に高い設計となっている為、シートカバーの使用期間中に座席本体にダメージを与える場合があります。この点をご理解の上、ご使用ください。
なお、シートカバー装着に起因するダメージに対する補償は致しませんので、予めご了承ください。
例）座席本体に生じた傷、破れ、摩擦痕、シワ、ヘコミ、変形、変色、化学変化等

⚠ 警告 サイドエアバッグについて

- 本製品は1列目背もたれの両横部分とSRSサイドエアバッグ展開部分に、SRSサイドエアバッグに対応した縫製系を使用しています。（SRSサイドエアバッグの有無に関わらず全製品）その部分は他の部位に比べて縫製系が切れやすくなっています。装着時には過度の力がかからないようにご注意ください。またシートカバーを正しく装着出来ていないと、衝突時などにサイドエアバッグが正常に作動せず、重大な傷害を負うか、最悪の場合死亡につながる恐れがあり危険です。※サイドエアバッグの対応基準は、正式な安全基準が無いため（※2023年10月現在）弊社独自の安全基準を設けております。

本製品に関する注意事項

- 本革やジーンズ等の染料を使用している素材や、新聞紙等の印刷物を長時間接触させると、本製品に色移りや本革等に粘着が生じることがあります。また衣類製品側にも色移りが生じる場合があります。
- 本製品を直射日光に長時間当てると、生地が表面が変化・変形・変色の原因となります。また、高温多湿の環境下では生地の硬化や収縮、カビが発生することがあります。
- 本製品は石油を原材料として使用しているため、臭いがきつく残る場合があります。装着してから約1~2週間で臭いは緩和されますが、気になる場合は本製品を換気の良い所に1週間程保管されてから装着してください。また本製品は塩化ビニールレザーを使用しています。燃焼時には塩化水素が発生します。廃棄される場合は個人で焼却せずに必ず各自自治体の処理方法に従ってください。

シートカバー装着時の注意事項

- 弊社のシートカバーはフィッティングを重視して設計しています。カバー全体に均一に力をかけるようにして、装着してください。またシートカバーを固定するパーツは強く引っ張りすぎると抜けたり切れる恐れがありますので、ご注意ください。
- ヘッドレストやアームレストといった小物類は、普通のシートに比べてカバーに負荷が掛かりやすくなっている為、カバーが破れないように慎重に作業を行ってください。
- シートカバーの背もたれ上部に加工しているヘッドレストの穴は、生地の種類によっては伸びにくいものもあるため、無理に入れ込もうとすると破れる恐れがあります。
- 取付説明書の順番通りにシートカバーを装着していただくと、作業がスムーズに進みますので、弊社では順番通りの装着をお勧めしています。またシートカバーの装着は明るく、地面が平らなスペースで行ってください。装着時に長時間車内のライト類を点灯状態（扉を開放されたまま等）にされるとバッテリーがあがったり弱まる原因となります。
- 製品の改良等により、本取付説明書の記載内容と一部製品の仕様が異なる場合があります。その際はご迷惑をおかけしますが弊社までお問い合わせください。
- 弊社のシートカバーは純正シートの機能を損なわないように設計していますが、シートカバーを装着することにより、シートにカバーの厚みが増す、カバー同士の摩擦が生じる等の原因で、シートの正常な動作を妨げる場合があります。
- 装着時（シート本体のパーツを取り外す場合等）及び、使用時に起きた車輛への損傷、車輛の不具合人体への怪我（シートカバー装着時に、シート本体の金属部分やプラスチック部分に接触する等して怪我をする恐れがあります）について、弊社では一切責任を負えませんので、十分に安全に注意し、装着を行ってください。

またいかなる場合でも商品代金と送料の合計金額を保証の上限とし、それ以外の保証は出来ませんので、予めご了承ください。購入に付随する、商品の交換、装着、取り外し等の工賃、装着等の不具合による工賃等の費用負担、交通費、遺失利益などの直接、間接の損害につきましても一切の責任を負いませんことをご理解ください。

「快適空間創造企業」



株式会社 イレブンインターナショナル

〒580-0016 大阪府松原市上田8丁目15番12号

TEL 072-330-8000

コンビニフックについて

一部車種の1列目背面にあるフック部分は穴あけ加工がされておりません。フックがネジで固定されている場合、カバーを加工すれば使用することが可能です。



- ①ネジを外します。ツメで固定されている場合がありますので、取り外しには十分ご注意ください。ツメが破損すると元通りに取り付けられなくなる場合もあります。

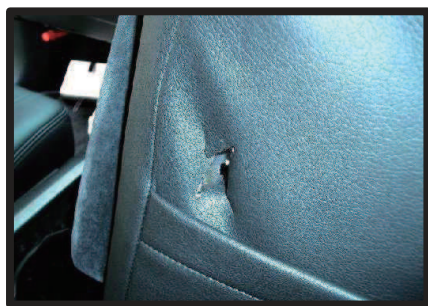

- ②背もたれカバーを取り付けます。シート本体とカバーがずれていないかをよく確認した上で、フックの位置に切り込みをいれます。

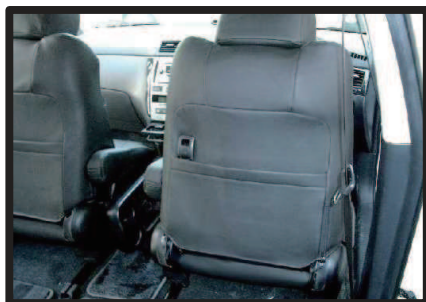

- ③切り込み部分にフックを取り付けて完成です。

1 列目座面(運転席)

リラックスモードなし車

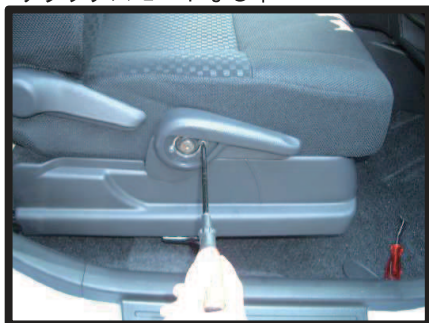

①始めにシートリフターのレバーを取り外します。キャップを取り、ネジで2箇所固定してあるので、ドライバーを使用して外します。



④座面裏側に付いているカバーを外します。座面の下にゴムで固定されているので、前に押すようにして外して下さい。



②シートのラインにカバーを合わせます。

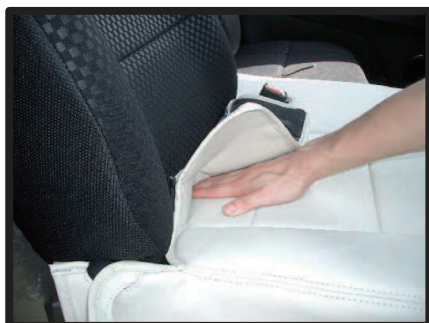

⑤背もたれと座面の間に、カバーを入れ込みます。



③ラインに合わせたカバーを、シート全体にかぶせます。

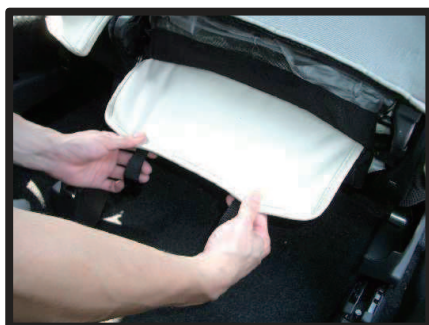

⑥入れ込んだカバーを後ろから引き出します。

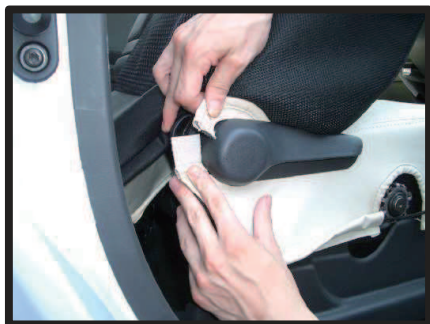

⑦写真のようにリクライニングレバーの上下からカバーを入れ込み、マジックテープで固定します。



⑩作っておいた輪の中にもう一方のヒモを通し、適度に力をかけながら引っ張り、ヒモを緩めないように結び合わせて固定します。

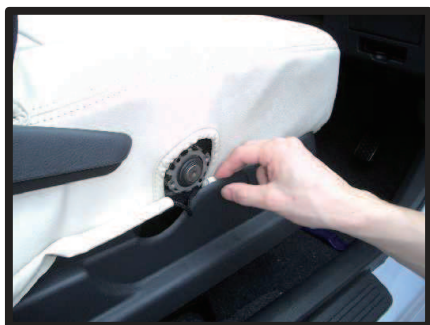

⑧側面のカバー部分は、プラスチック部分に入れ込みます。

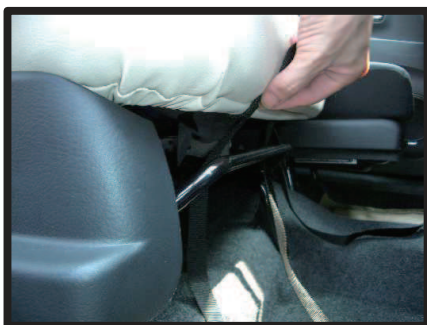

⑪カバー前方にあるベルトは、シートスライドレバーの内側に通して下さい。

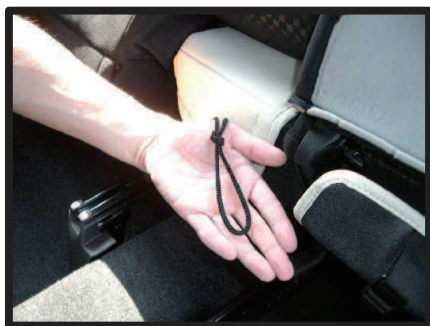

⑨両側にあるヒモを固定します。片側のヒモを写真のように結び、輪を作っておきます。



⑫カバー前方のベルトと、後方にあるバックルを固定します。

1 列目座面続き

リラクスマードなし車

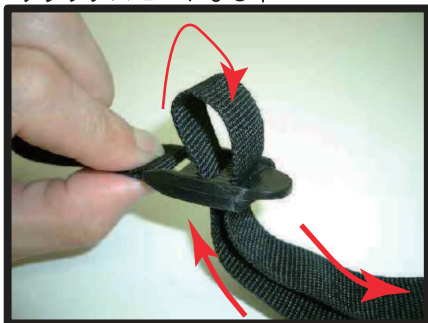

⑬ベルトとバックルの固定方法は、ベルトをバックルの真ん中部分の穴に通して、右端の穴に通して矢印の方向に引っ張ります。

1 列目座面(助手席)

リラクスマードなし車



①シートアンダートレイを固定しているネジを外します。ネジの場所は座面裏側後方に2ヵ所あります。



⑭カバー表面全体を整えて、シートリフターレバーを元通りに取り付け、完成です。



②シートのラインにカバーを合わせます。

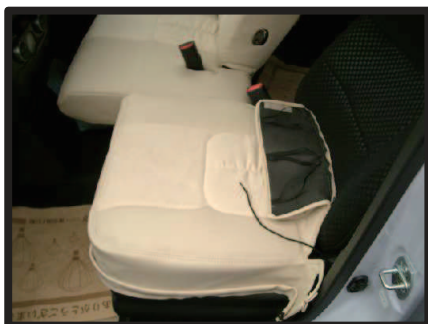

③ラインに合わせたカバーを、シート全体にかぶせます。



④写真のようにリクライニングレバーの上下からカバーを入れ込み、マジックテープで固定します。



⑦カバー後方に付いているゴムを、付属のS字フックで座面の裏側に固定します。

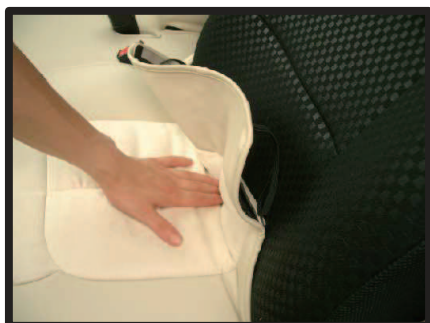

⑤背もたれと座面の間にカバーを入れ込んでいきます。



⑧カバー側面の内側に付いているマジックテープと、カバー後方に付いているマジックテープを固定します。

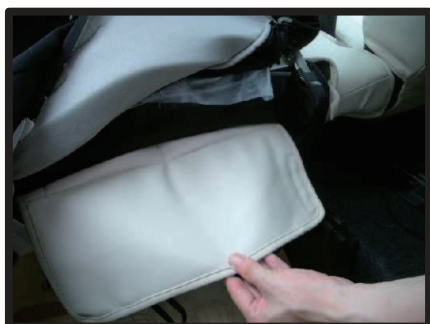

⑥入れ込んだカバーを後ろから引き出します。そして、運転席側と同様に両側のヒモを固定します。



⑨座面裏のネジを固定し、カバー表面全体を整えて完成です。

1 列目座面

リラックスモードあり車



- ① 運転席の座面カバーを取り付ける前に背もたれ下のカバーを外します。座面下に固定されているゴムを外しておきます。

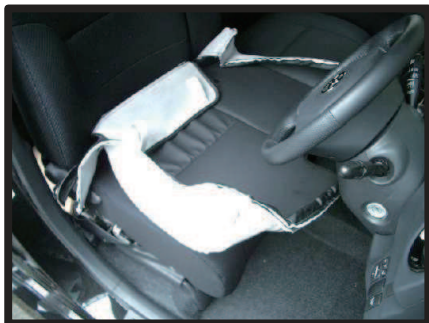

- ④ 運転席座面カバーを裏返しておき、シートのラインに合わせてからかぶせます。

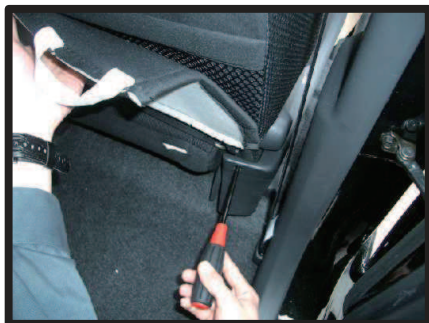

- ② フロント側面のカバーを外します。プラスドライバーを使い、側面後方にあるネジを外します。



- ⑤ 座面と背もたれの間のカバーを入れ込みます。



- ③ ツメで固定されている部分があるので、前方にスライドさせるようにカバーを外します。



- ⑥ 裏ろから入れ込んだ部分を引き出します。



⑦座面側面にあるツメをカバーの切れ込み部分から出します。



⑩シートベルトの留め具を穴から取り出します。生地を穴の内側にもぐり込ませるように入れ込みます。



⑧リクライニングレバーをかわしながら入れ込みます。ヒモはレバーの下を通るようにします。

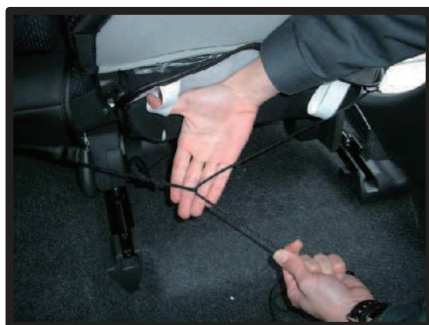

⑪座面後ろ側にヒモを取り出し、固定します。片側のヒモで輪を作り、反対側のヒモを輪に通して絞り込んでから結びます。この作業は、座面シートカバーの下回りを固定するために行いますが、適度な力で行なわないとヒモが切れる恐れがありますので御注意下さい。



⑨側面後ろ側のゴム同士を付属のS字フックでとめてください。

1 列目座面続き

リラックスモードあり車

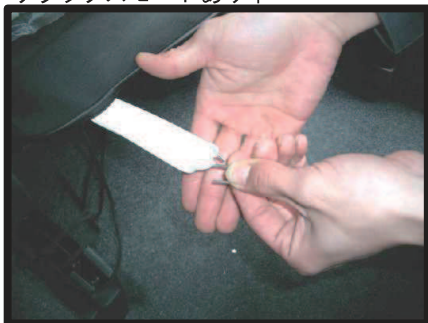

⑫1ページ目⑥より取り出した部分を付属のS字フックを使い固定します。

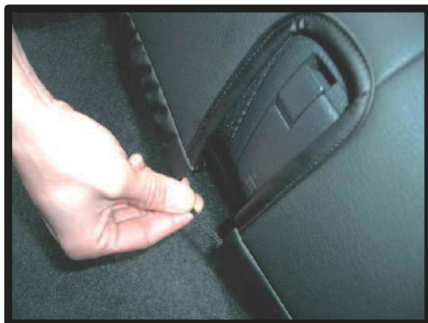

⑬座席の前面にあるレバーの前にかけているヒモを、レバーの下に入れ込みます。



⑭S字フックはシート裏の金属部分に引っ掛け固定します。図のように取り付きます。



⑮図のようにヒモがレバーに掛かることなく収まります。



⑯座面後部の外側にあるネジ穴部分をカバーの切れ込み部分から出します。

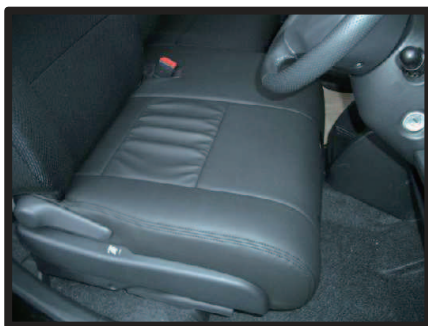

⑰カバーのラインを整えて、側面のプラスチックカバーを元通りに取り付け完成です。助手席側も同様に取り付けます。

1 列目背もたれ

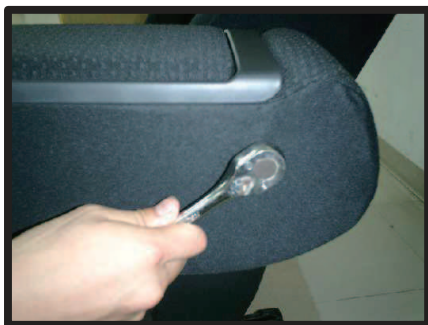

- ①アームレストを取り外します。
キャップを外して、内にあるボルト
をソケットレンチで外します。
(リラックスモードなし車のみ)

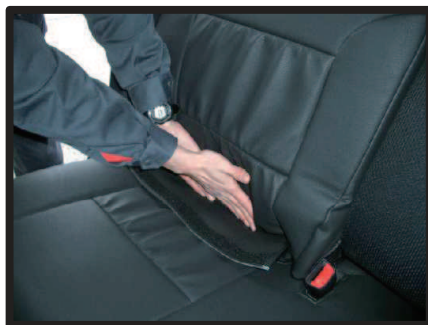

- ④座面と背もたれの上にカバーを
入れ込み、後ろから引き出します。



- ②ヘッドレストを外し、背もたれのカ
バーをかぶせます。半分ほど折り返
して、肩の部分までしっかりと入れ
込みます。左右均等に引き下げてい
きます。

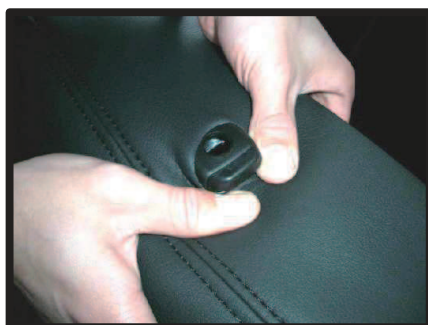

- ⑤ヘッドレストの台座部分を穴から取
り出します。生地伸びを利用して
横からもぐり込ますように取り出し
て下さい。無理に入ると破れる恐
れがありますので御注意下さい。

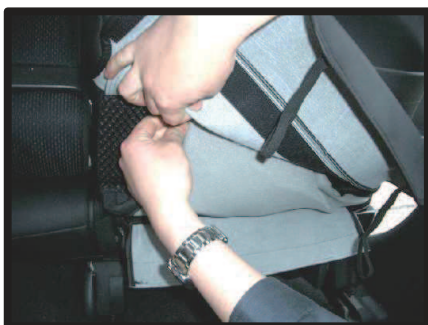

- ③背もたれ下につながる純正のカバー
は、カバーの中に入れ込みます。
カバーを下まで引き下げます。



- ⑥①～③の順番にカバーをなで下ろし
てシートに密着させるようにしわを
なくしていきます。

1 列目背もたれ（続き）



⑦アームレスト下側のマジックテープ同士を固定します。
(リラックスモードあり車のみ)



⑩カバーを整えて1列目運転席の完成です。
助手席側も同様の手順で取り付けます。



⑧④で後ろに引き出したマジックテープ部分と、背面下部のマジックテープ部分を固定します。

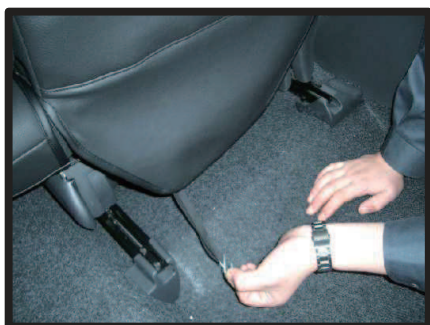

⑨背面下側に付いているゴムを、座面裏にS字フックで固定します。

2 列目座面



①座面前下側にあるロックのフックを外します。（2ヶ所）



④シートを裏返しカバーの前後をベルトで固定します。

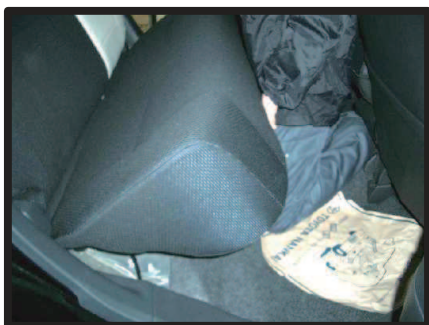

②座面の前側を持ち上げ車体から座面を取り外します。
シートを車体から下ろす際、車体に傷を付けないよう注意して下さい。



⑤1列目と同様にヒモで固定します。



③シートにカバーをかぶせます。



⑥カバーのラインを整え、2列目座面の完成です。
背もたれを完成させた後に車体に戻します。

2列目背もたれ



① 2列目背もたれは、背もたれを固定している金具が肩口の片側に付いているので、その部分を避けてカバーをかぶせます。金具部分にカバーを引っ掛けると生地が破れる恐れがあります。

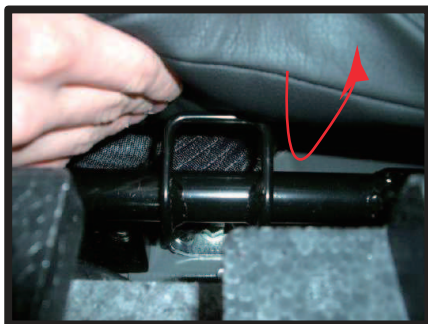

④ 入れ込んだカバー部分は、座面を固定している鉄製アームの上を通して後ろ側に引き出します。

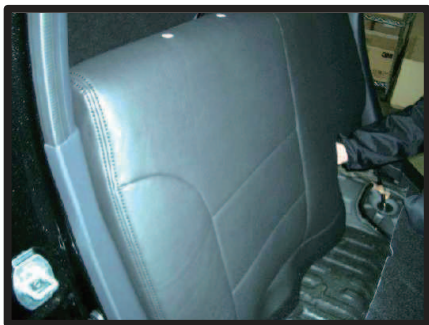

② 1列目と同様に、カバーをかぶせます。



⑤ 背面下側のマジックテープ同士で固定します。

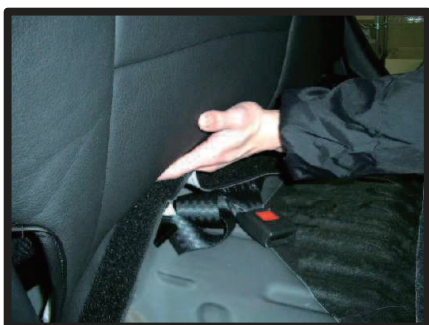

③ 座面と背もたれの間になる部分に、生地を入れ込みます。

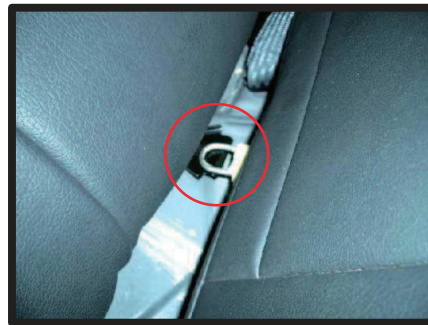

⑥ 座面を戻します。
先にフック部分を背もたれの下に入れてから、座面の前側にあるロックを固定します。



⑦ 2列目の完成です。

アームレスト



- ①アームレストのボックスを取り外します。
ふたを開け、ドライバーを使用してネジを取り外します。



- ④カバーをアームレスト後方部分までかぶせ、ファスナーを閉じます。



- ②前方にスライドさせながらボックスを少しだけ浮かします。



- ⑤ボックスを戻します。ボックスはネジ穴を合わせて、しっかりと入れ込んで下さい。



- ③カバーのファスナーを開いてアームレスト前方よりカバーをかぶせていきます。



- ⑥アームレストのプラスチック部分と本体の間に生地を入れ込みます。



⑦ボックスのネジを締め固定し、完成です。
(リラックスモードあり車)

アームレストを外した時と逆の手順で背もたれに戻します。
(リラックスモードなし車)

ヘッドレスト(1列目)

リラックスモードあり車



- ①カバーの前後を確認します。
平らなプラスチックの部品が付いているほうが前です。
図のようにヘッドレスト本体の内側端に引っ掛けるようにかぶせます。
ヘッドレスト本体を押しつぶしながらカバーに入れ込んでいきます。
縫い目部分に力がかかりすぎるとカバーが破れる恐れがありますので、作業は慎重に行ってください。



- ③ヘッドレストを背もたれから取り外して、底面のカバーをかぶせます。



- ④平らなプラスチックの付いた部分を内側へ巻き込むように折り返して、カギ状のプラスチックの溝に押し込んでいきます。



- ②ヘッドレスト全体にカバーをかぶせて、位置を調整します。カバーをヘッドレストになじませるようにしてラインを合わせていきます。



- ⑤平らなプラスチック部側を生地とともにフック部に入れ込みます。
(写真 断面図)

ヘッドレスト(2列目)

リラクスマードあり車



⑥ プラフックを固定した状態です。



① カバーの前後を確認します。
平らなプラスチックの部品が付いているほうが前です。
前側からもぐり込まずようにかぶせます。



⑦ ヘッドレストをシートに取り付けて完成です。



② 1列目同様にプラスチックフックで固定します。



③ ヘッドレストをシートに取り付けて完成です。

ヘッドレスト(1列目)

リラックスモードなし車



- ①ヘッドレストカバーの前後を確認します。平らなプラスチックの部品が付いているほうが前です。ヘッドレスト本体を押しつぶしながらカバーに入れ込んでいきます。



- ④平らなプラスチック部側を生地とともにフック部に入れ込みます。
(写真 断面図)



- ②ヘッドレスト全体にカバーをかぶせて、位置を調整します。カバーをヘッドレストになじませるようにしてラインを合わせていきます。



- ⑤プラフックを固定した状態です。



- ③平らなプラスチックの付いた部分を内側へ巻き込むように折り返して、カギ状のプラスチックの溝に押し込んでいきます。



- ⑥ヘッドレストをシートに取り付けて完成です。
2列目も同様に取り付けます。

完成図



1 列目

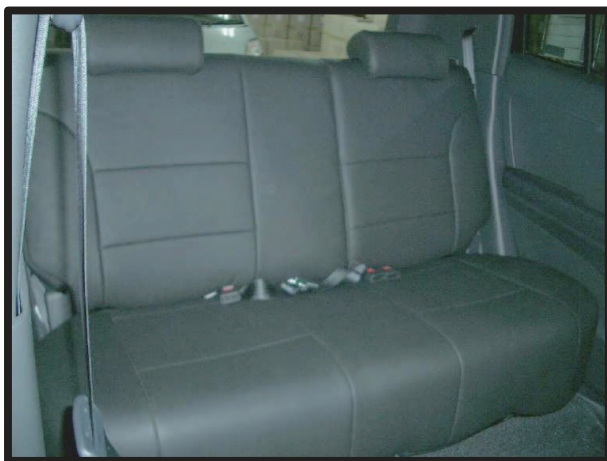

2 列目



After Service

皆様の快適カーライフのために、安心できるアフターサービス

● 保証・単品パーツ販売・生地の販売

- 1 保証期間であれば、故意でない通常使用における糸切れや生地の破れが生じた場合、無償修理させていただきます。
※一部商品は対象外です。
- 2 シートカバーの補修及び単品パーツの販売をしています。
- 3 シートカバーと同色のソフトBioPVCレザーの販売をしています。
(巾135cm・メートル単位での販売となります)
キルティング仕様の生地は対象外です。

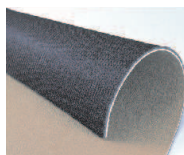

パーツ交換の際、お客様の装着期間や生地の生産時期によって若干の色の違いが見られることがありますので、予めご了承ください。

ご注文・お問合せは

株式会社 イレブンインターナショナル

〒580-0016 大阪府松原市上田8丁目15番12号

TEL 072-330-8000

…> 生地別メンテナンス方法

クラッツィオシートカバーを永くお使い頂くための、生地別シートカバーのお手入れ方法

ウルトラセード

● ホコリや毛羽などの付着汚れ

エチケツブラシで軽くブラッシングして取り除いてください。

● 全体の汚れが気になる場合

40度程度のぬるま湯にしみこませ固く絞った布で全体を拭いてください。乾いたらエチケツブラシで毛並みを整えるようにブラッシングしてください。

このお手入れは月一回くらいの頻度で行うと効果的です。



本革

普段は柔らかい布でやさしく拭き掃除をしてください。

または、市販されている本革クリーナーをご使用ください。

クリーナーは直接吹き付けるのではなく、やわらかい布などにつけてから(クリーナーの説明書に従ってください)、また使う前に必ず目立たない部分で試し拭きをしてください。

万が一変色したり風合いが変わってしまった場合、元には戻りません。

⚠️ ご注意

本革は非常にデリケートな素材です。熱や水に弱く、シミができたり変色してしまったりします。水やジュースなどをこぼした場合にはすぐに拭き取り、お手入れを行ってください。長時間放置しておくと汚れやシミが取れなくなってしまいます。表面に積もったほこりは汚れの原因になります。掃除機でこまめに吸い取ってください。



PVCLレザー

柔らかい布で乾拭きをしてください。

それでも汚れが取れない場合は水、もしくはぬるま湯で薄めた中性洗剤で拭き取り、水拭きをしてから乾いたウエス(布)で乾拭きしてください。

